

Artikeldatenblatt

Abstandsbolzen Messing Innen /Innengewinde 8 mm M5 SW8

Artikelnummer: 20080562



Material:	Messing, vernickelt
(L) Länge mm:	8,0
Gewinde:	M5
(C) Innengewindetiefe mm:	8,0
(SW) Schlüsselweite mm:	8
RoHS III-konform:	Ja
MOQ:	100

Abbildungen ggf. ähnlich

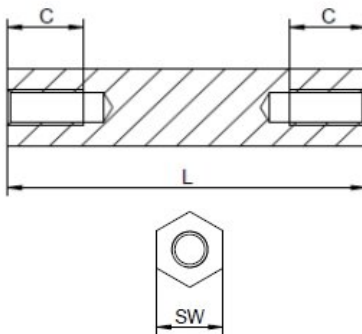

Für eine individuelle Beratung kontaktieren Sie uns gerne per E-Mail: info@hstronic-gmbh.de

Änderungen und Irrtümer vorbehalten.

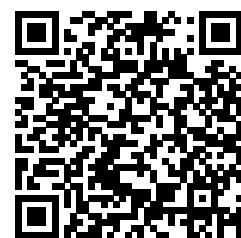

Produktlink