

Artikeldatenblatt

Abstandsbolzen Kunststoff Innen /Innengewinde 12 mm M5 SW10

Artikelnummer: 20120573



Material:	Polyamid 6.0
(L) Länge mm:	12,0
Gewinde:	M5
(C) Innengewindetiefe mm:	12,0
(SW) Schlüsselweite mm:	10
RoHS III-konform:	Ja
MOQ:	100

Abbildungen ggf. ähnlich

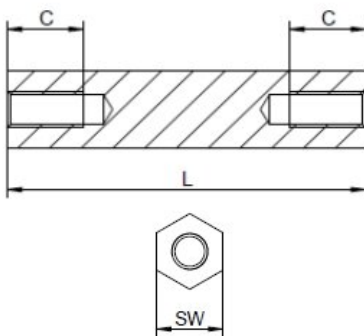

Für eine individuelle Beratung kontaktieren Sie uns gerne per E-Mail: info@hstronic-gmbh.de

Änderungen und Irrtümer vorbehalten.



Produktlink