

Artikeldatenblatt

## Abstandsbolzen Kunststoff Innen /Innengewinde 15 mm M3 SW6

Artikelnummer: 20150343



Material:	Polyamid 6.0
(L) Länge mm:	15,0
Gewinde:	M3
(C) Innengewindetiefe mm:	15,0
(SW) Schlüsselweite mm:	6
RoHS III-konform:	Ja
MOQ:	100

Abbildungen ggf. ähnlich

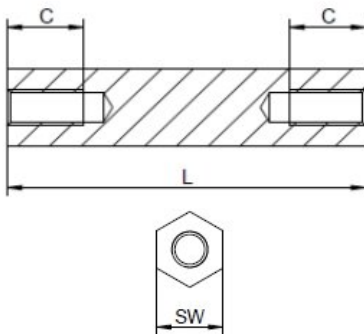

Für eine individuelle Beratung kontaktieren Sie uns  
gerne per E-Mail: [info@hstronic-gmbh.de](mailto:info@hstronic-gmbh.de)

Änderungen und Irrtümer vorbehalten.



Produktlink