

Artikeldatenblatt

Abstandsbolzen Stahl Innen /Innengewinde 15 mm M4 SW8

Artikelnummer: 20150461



Material:	Stahl, verzinkt
(L) Länge mm:	15,0
Gewinde:	M4
(C) Innengewindetiefe mm:	15,0
(SW) Schlüsselweite mm:	8
RoHS III-konform:	Ja
MOQ:	100

Abbildungen ggf. ähnlich

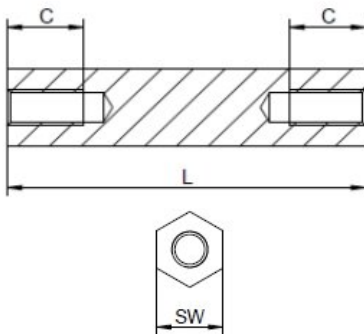

Für eine individuelle Beratung kontaktieren Sie uns gerne per E-Mail: info@hstronic-gmbh.de

Änderungen und Irrtümer vorbehalten.



Produktlink