

Artikeldatenblatt

## Abstandsbolzen Stahl Innen /Innengewinde 15 mm M5 SW8

Artikelnummer: 20150561



Material:	Stahl, verzinkt
(L) Länge mm:	15,0
Gewinde:	M5
(C) Innengewindetiefe mm:	15,0
(SW) Schlüsselweite mm:	8
RoHS III-konform:	Ja
MOQ:	100

Abbildungen ggf. ähnlich

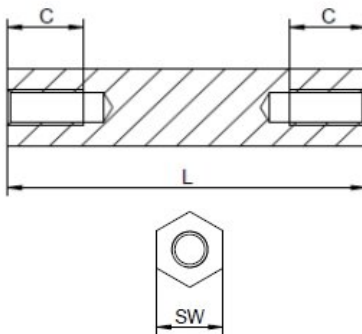

Für eine individuelle Beratung kontaktieren Sie uns  
gerne per E-Mail: [info@hstronic-gmbh.de](mailto:info@hstronic-gmbh.de)

Änderungen und Irrtümer vorbehalten.



Produktlink