

Artikeldatenblatt

Abstandsbolzen Messing Innen /Innengewinde 16 mm M2,5 SW4

Artikelnummer: 20160222



Material:	Messing, vernickelt
(L) Länge mm:	16,0
Gewinde:	M2,5
(C) Innengewindetiefe mm:	8,0
(SW) Schlüsselweite mm:	4
RoHS III-konform:	Ja
MOQ:	100

Abbildungen ggf. ähnlich

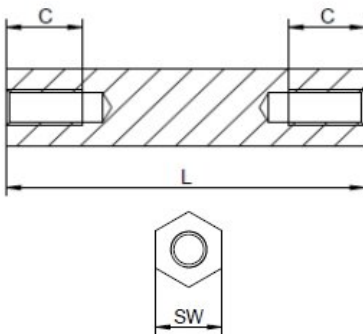

Für eine individuelle Beratung kontaktieren Sie uns gerne per E-Mail: info@hstronic-gmbh.de

Änderungen und Irrtümer vorbehalten.



Produktlink