

Artikeldatenblatt

Abstandsbolzen Kunststoff Innen /Innengewinde 20 mm M5 SW10

Artikelnummer: 20200573



Material:	Polyamid 6.0
(L) Länge mm:	20,0
Gewinde:	M5
(C) Innengewindetiefe mm:	20,0
(SW) Schlüsselweite mm:	10
RoHS III-konform:	Ja
MOQ:	100

Abbildungen ggf. ähnlich

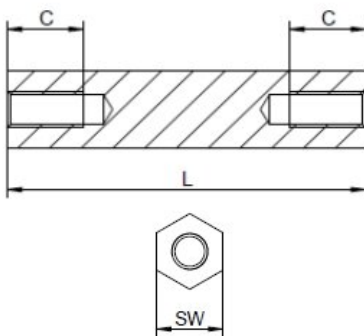

Für eine individuelle Beratung kontaktieren Sie uns
gerne per E-Mail: info@hstronic-gmbh.de

Änderungen und Irrtümer vorbehalten.



Produktlink