

Artikeldatenblatt

Abstandsbolzen Aluminium Innen /Innengewinde 30 mm M4 SW7

Artikelnummer: 20300454



Material:	Aluminium 3.1655
(L) Länge mm:	30,0
Gewinde:	M4
(C) Innengewindetiefe mm:	9,0
(SW) Schlüsselweite mm:	7
RoHS III-konform:	Ja
MOQ:	100

Abbildungen ggf. ähnlich

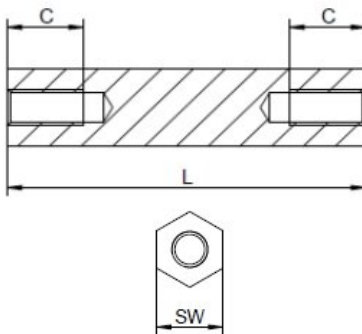

Für eine individuelle Beratung kontaktieren Sie uns
gerne per E-Mail: info@hstronic-gmbh.de

Änderungen und Irrtümer vorbehalten.

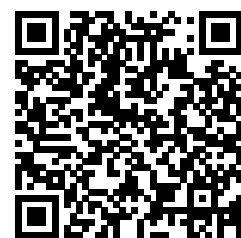

Produktlink