

Artikeldatenblatt

Abstandsbolzen Edelstahl Innen /Innengewinde 45 mm M5 SW8

Artikelnummer: 20450565

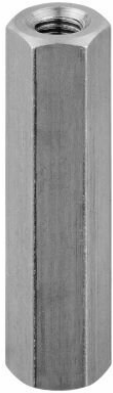

Material:	Edelstahl 1.4305
(L) Länge mm:	45,0
Gewinde:	M5
(C) Innengewindetiefe mm:	10,0
(SW) Schlüsselweite mm:	8
RoHS III-konform:	Ja
MOQ:	100

Abbildungen ggf. ähnlich

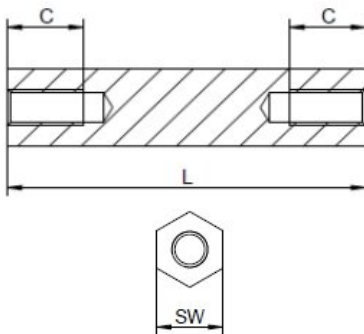

Für eine individuelle Beratung kontaktieren Sie uns
gerne per E-Mail: info@hstronic-gmbh.de

Änderungen und Irrtümer vorbehalten.



Produktlink