

Artikeldatenblatt

## Abstandsbolzen Aluminium Innen /Innengewinde 50 mm M4 SW7

Artikelnummer: 20500454

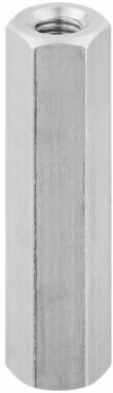

Material:	Aluminium 3.1655
(L) Länge mm:	50,0
Gewinde:	M4
(C) Innengewindetiefe mm:	9,0
(SW) Schlüsselweite mm:	7
RoHS III-konform:	Ja
MOQ:	100

Abbildungen ggf. ähnlich

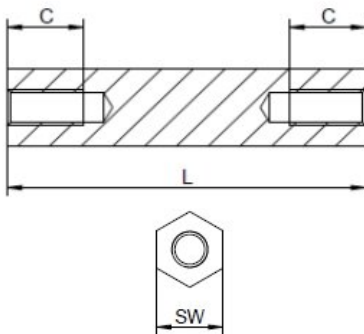

Für eine individuelle Beratung kontaktieren Sie uns  
gerne per E-Mail: [info@hstronic-gmbh.de](mailto:info@hstronic-gmbh.de)

Änderungen und Irrtümer vorbehalten.



Produktlink