

Artikeldatenblatt

## Abstandsbolzen Aluminium Innen /Innengewinde 55 mm M3 SW6

Artikelnummer: 20550344

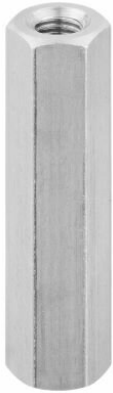

Material:	Aluminium 3.1655
(L) Länge mm:	55,0
Gewinde:	M3
(C) Innengewindetiefe mm:	7,0
(SW) Schlüsselweite mm:	6
RoHS III-konform:	Ja
MOQ:	100

Abbildungen ggf. ähnlich

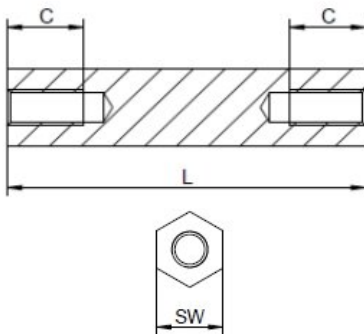

Für eine individuelle Beratung kontaktieren Sie uns  
gerne per E-Mail: [info@hstronic-gmbh.de](mailto:info@hstronic-gmbh.de)

Änderungen und Irrtümer vorbehalten.



Produktlink