

Artikeldatenblatt

Abstandsbolzen Messing Innen /Innengewinde 70 mm M5 SW8

Artikelnummer: 20700562



Material:	Messing, vernickelt
(L) Länge mm:	70,0
Gewinde:	M5
(C) Innengewindetiefe mm:	10,0
(SW) Schlüsselweite mm:	8
RoHS III-konform:	Ja
MOQ:	100

Abbildungen ggf. ähnlich

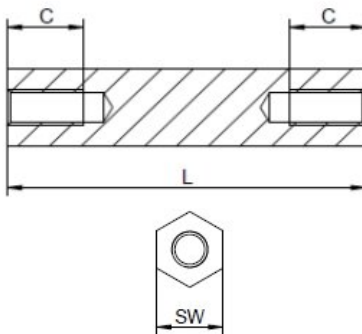

Für eine individuelle Beratung kontaktieren Sie uns
gerne per E-Mail: info@hstronic-gmbh.de

Änderungen und Irrtümer vorbehalten.



Produktlink