

Artikeldatenblatt

## Abstandsbolzen Messing Innen /Außengewinde 8 mm M2 SW4 AG 5

Artikelnummer: 21080122



Material:	Messing, vernickelt
(L) Länge mm:	8,0
Gewinde:	M2
(B) Außengewindelänge mm:	5,0
Gewindefreistich nach DIN 76-B:	Ja
(C) Innengewindetiefe mm:	5,0
(SW) Schlüsselweite mm:	4
RoHS III-konform:	Ja
MOQ:	100

Abbildungen ggf. ähnlich

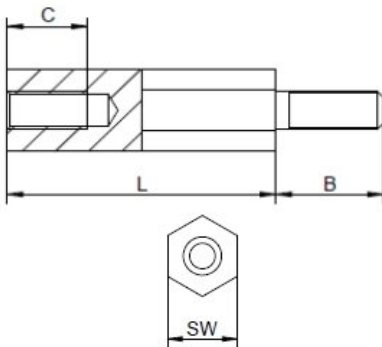

Für eine individuelle Beratung kontaktieren Sie uns gerne per E-Mail: [info@hstronic-gmbh.de](mailto:info@hstronic-gmbh.de)

Änderungen und Irrtümer vorbehalten.

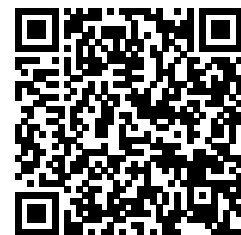

Produktlink