

Artikeldatenblatt

Abstandsbolzen Edelstahl Innen /Außengewinde 12 mm M5 SW8 AG 8

Artikelnummer: 21120565



Material:	Edelstahl 1.4305
(L) Länge mm:	12,0
Gewinde:	M5
(B) Außengewindelänge mm:	8,0
Gewindefreistich nach DIN 76-B:	Ja
(C) Innengewindetiefe mm:	8,0
(SW) Schlüsselweite mm:	8
RoHS III-konform:	Ja
MOQ:	100

Abbildungen ggf. ähnlich

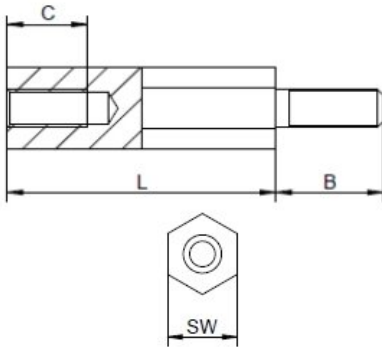

Für eine individuelle Beratung kontaktieren Sie uns gerne per E-Mail: info@hstronic-gmbh.de

Änderungen und Irrtümer vorbehalten.



Produktlink