

Artikeldatenblatt

Abstandsbolzen Aluminium Innen /Außengewinde 35 mm M5 SW8 AG 8

Artikelnummer: 21350564



Material:	Aluminium 3.1655
(L) Länge mm:	35,0
Gewinde:	M5
(B) Außengewindelänge mm:	8,0
Gewindefreistich nach DIN 76-B:	Ja
(C) Innengewindetiefe mm:	10,0
(SW) Schlüsselweite mm:	8
RoHS III-konform:	Ja
MOQ:	100

Abbildungen ggf. ähnlich

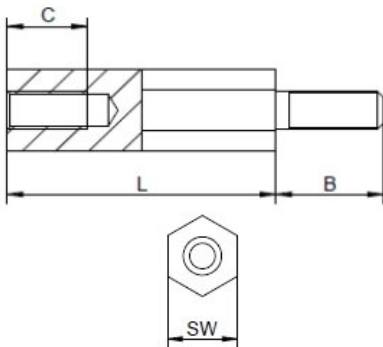

Für eine individuelle Beratung kontaktieren Sie uns
gerne per E-Mail: info@hstronic-gmbh.de

Änderungen und Irrtümer vorbehalten.

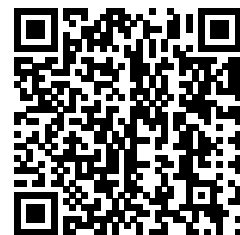

Produktlink